

石油給湯機付ふろがま

取扱説明書 保証書付

品名

CKX-G471KCFF



このたびは弊社製品をお求めいただきまして、まことにありがとうございます。

*この取扱説明書をよくお読みになって、正しくご使用ください。

*保証書(裏表紙)は必ず設置日・販売店名などの記入を確かめてください。

*この取扱説明書(保証書付)はいつでもご覧になれるところに保管してください。

SEB8229

 長府工産株式会社



SEB8229 T

こんなことができます

お湯を出す

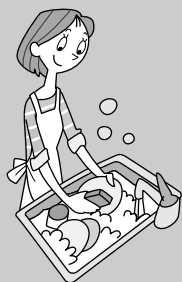

P19



お湯が使えます。

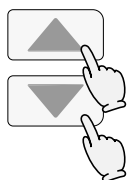

お湯の温度をお好みの温度に設定して使用できます。

お風呂にお湯はりを する



P22

温度・湯量を設定して
給湯栓を開ける



設定した湯量が
たまったら

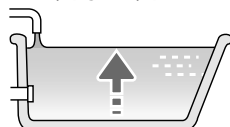

メロディでお知らせ



給湯栓を閉める

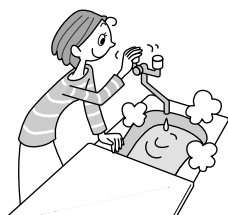

お風呂を沸かす/ 沸かし直す/湯温を保つ



P25



設定した温度で
お風呂沸かし
ストップ

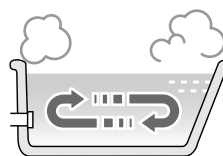

自動保温で
湯温をキープ

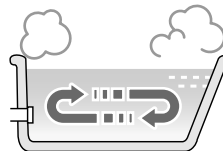

追いだきをする



P27



機器の特徴(ヒーター予熱)・省電力のポイント

機器の特徴(ヒーター予熱)

- 運転スイッチ「入」にしてからお湯(ふる運転)が使えるようになるまで約1分40秒*かかります ●

この給湯機は、電気ヒーターの熱で灯油をガス化しています(このヒーターをあたためることを「ヒーター予熱」といいます)。灯油がガス化する温度までヒーターがあたたまらないと、お湯(ふる運転)が使いません。

※季節によって異なります。

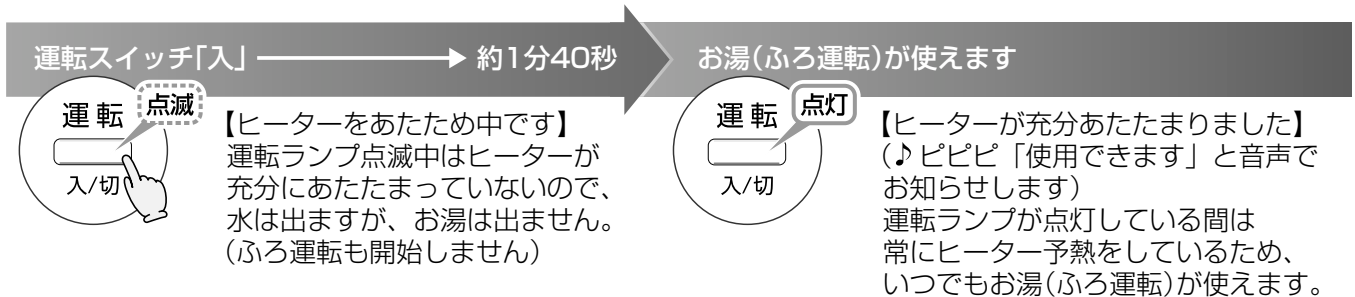

省電力のポイント

- 運転スイッチ「入」の間は常にヒーター予熱をしているため、電力を消費します ●

次のどちらかを設定することにより、節電することができます。

ヒーター予熱予約(☞P28)を設定する

必要な時間帯のみ、機器が自動的に運転スイッチを「入」「切」します。

省電力タイマー(☞P34~35)を設定する

お湯やふる運転を使わない時間が続くと、機器が自動的に運転スイッチを「切」にします。

※ヒーター予熱予約中は、省電力タイマーを設定できません。

※省電力タイマー設定中にヒーター予熱予約を設定すると、省電力タイマー設定を解除します。

まずはじめに	こんなことができます	2
	機器の特徴(ヒーター予熱)・省電力のポイント	3
	特に注意していただきたいこと	5
	使用前の準備	10
	各部のなまえとはたらき(機器本体)	13
	各部のなまえとはたらき(リモコン)	14
	浴室リモコン(F-033DK)	14
	台所リモコン/本体操作部(M-033DK)	16
	台所リモコンで 時計を合わせる	18

給湯	お湯を出す	19
	お湯の温度を調節する	20
	お湯の温度を調節できないときは(優先)	21

お風呂	お風呂にお湯はりをする	22
	お湯はり湯量を調節する	24
	お風呂を沸かす/沸かし直す/湯温を保つ(風呂保温)	25
	風呂温度を調節する	26
	追いだきをする	27

その他の機能	好みの時間帯にお湯(風呂運転)が使えるよう設定する(ヒーター予熱予約)	28
	決まったパターンから設定する【予約パターン P1 ~ P5 】	28
	自由に時間帯を設定する【予約パターン P6 】	30
	浴室から台所リモコンのチャイムを鳴らす(呼び出し)	32
	リモコンの表示の節電について	33

必要なときに	いろいろな設定を変更する	34
	設定変更の手順	34
	変更できる設定内容	35
	凍結による破損を予防する	37
	日常の点検・お手入れのしかた	41
	定期点検	43
	故障・異常かな?と思ったら	44
	部品交換のしかた	49
	リモコン音声一覧	50
	初期設定一覧	51
	主な仕様	52
	アフターサービスについて	53
	据え付け	54
	無料修理保証書	裏表紙

特に注意していただきたいこと-1

お使いになる方や他の方への危害・財産への損害を未然に防止するために、つぎのような区分・表示をしています。いずれも安全に関する重要な内容ですので、必ずお守りいただき、内容をよく理解して正しくお使いください。

⚠ 警告(WARNING) この表示を無視して誤った取り扱いをすると、人が死亡、重傷を負う可能性、または火災の可能性が想定される内容を示しています。

⚠ 注意(CAUTION) この表示を無視して誤った取り扱いをすると、人が傷害を負う可能性および物的損害のみの発生が想定される内容を示しています。

お願い(NOTICE) 安全に快適に使用していただくために、理解していただきたい内容を示しています。

⚠ 警告(WARNING)



ガソリン厳禁

ガソリン
厳禁

灯油(JIS 1号灯油)を必ず使用してください。ガソリンなど揮発性の高い油は、絶対に使用しないでください。火災のおそれがあります。



給排気筒トップの閉そく危険

禁止

給排気筒トップの周りが雪でふさがれたままで使用しないでください。ふさがれているときは、除雪してください。閉そくしていると運転中に排気ガスが室内に漏れて、危険です。



給排気筒外れ危険

禁止

給排気筒(管・ホース)を、穴があいたり、外れたりしたまま使用しないでください。穴があいたり外れていると、運転中に排気ガスが室内に漏れて、危険です。

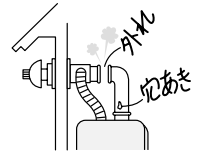

特に注意していただきたいこと-2

⚠️ 注意(CAUTION)



高温注意

高温注意

次の事項に気をつけてください。やけどのおそれがあります。

シャワーなどお湯の使用時は、リモコンに表示の温度をよく確かめ、手で湯温を確認してから使用する

60℃の高温で使ったあと、あらためて使用するときには特に注意してください。

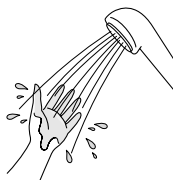

入浴時は、浴槽の湯温を手で確認してから入浴する

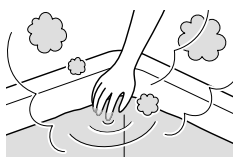

お風呂沸かし(沸かし直し)・追いだき中は、循環口付近があつくならない

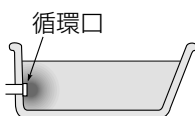

お風呂沸かし(沸かし直し)・追いだき中に同時にお湯を使用した場合、またはお湯の使用直後にお風呂沸かし(沸かし直し)・追いだきをした場合、循環口からの吹き出し温度が高くなるため、注意する

お湯の使用中は、浴槽水の有無に関わらず、循環口からあついお湯が出たり、まわりが高温になる場合があるため、注意する



高温部接触禁止

接触禁止

燃焼中や消火直後は給排気筒トップやその周辺に手などふれないよう注意してください。



やけどのおそれがあります。



浴槽が空の状態、追いだきスイッチを押さない

禁止

循環口より高温水が吹き出し、やけどの原因になります。



燃えやすい物をまわりに置かない(洗濯物、新聞紙、灯油など)

禁止

火災の原因になります。

給排気筒トップ

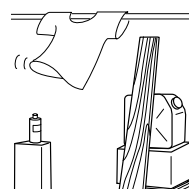

給排気筒トップのすぐ前に物を置かない

禁止

異常燃焼や火災の原因になります。



異常時はただちに使用を中止する

必ず
おこなう

異常燃焼・異常臭気を感じたときや、地震・火災などの緊急時は、次の手順にしたがってください。

1. 給湯栓を閉める
2. 運転スイッチ「切」にする
3. 送油バルブ・給水元栓を閉める
4. 販売店または、弊社に連絡する



火災・感電・故障などの予防のため。



オイルタンクや送油管の接合部などから油漏れがないことを確かめる

必ず
おこなう

油漏れにより、火災の原因になります。



変質灯油・不純灯油を使用しない

禁止

変質灯油(日光の当たる場所や温度の高い場所で長期間保管して変質した灯油)や、不純灯油(灯油以外の油・水・ゴミなどが混入した灯油)は使用しないでください。機器の故障の原因になります。



シャワー使用時は、使用者以外温度を変えない、運転スイッチ「切」にしない、リモコンの「優先」を切り替えない

禁止

高温に変更されたときのやけど予防のため。また、低温に変更されたり運転スイッチ「切」にされると、冷水になって使用者がびっくりする原因になります。

(つづき)



電源コード、電源プラグの破損・加工をしない

禁止

束ねたり、無理に曲げたり、引っ張ったり、物を乗せたり、衝撃を与えたりして無理な力を加えない。傷つけない。加工をしない。

感電、ショート、火災の原因になります。



ぬれ手
禁止

電源プラグはぬれた手でさわらない

感電の原因になります。



感電注意



必ず
おこなう

電源プラグは根元まで確実に差し込む

差し込みが不十分だと、感電や火災の原因になります。

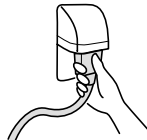

必ず
おこなう

電源プラグのほこりは定期的に取り

ほこりがたまると、火災の原因になります。電源プラグを抜き、乾いた布でふいてください。



電源プラグ
を抜く

長期間使用しないときは電源プラグを抜く

長期間使用しないときは、電源プラグを抜くとともに、凍結を予防するため、必要な処置をしてください。(P39~40)
火災や予想しない事故の原因になります。



必ず
おこなう

電源プラグは、コードを持たずにプラグを持って抜く

コードを持って抜くと、コードが破損し、発熱、火災、感電の原因になります。

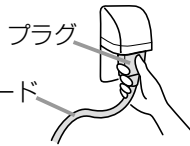

分解禁止

お客様ご自身では絶対に分解したり、修理・改造はおこなわない

異常作動してけがの原因となります。



必ず
おこなう

この機器の電源はAC100V、50Hzまたは60Hz用です

他の電源で使用すると、故障・火災の原因になります。



禁止

お湯の中にもぐったり、循環口のフィルターを外して使用しない

運転中に体の一部や髪の毛などが吸い込まれて、おぼれたり、けがをするおそれがあります。



禁止

ゴム製送油管を屋外で使用しない

油漏れにより火災のおそれがあります。



禁止

太陽熱温水器とは絶対に接続しない

お湯の温度制御ができなくなり、やけどや機器の故障の原因になります。



禁止

ガソリン、ベンジンなど、引火のおそれのある物を機器のまわりで使用しない

火災の原因になります。



禁止

給湯、シャワー、お風呂を沸かす以外の用途には使用しない

思わぬ事故を予防するため。



禁止

スプレー缶やカセットこんろ用ボンベを、機器本体や給排気筒トップのまわりに置かない、使用しない

熱でスプレー缶の圧力が上がり、スプレー缶が爆発するおそれがあります。



禁止

**増改築などで屋内状態にしない
(波板囲いなどをしない)**

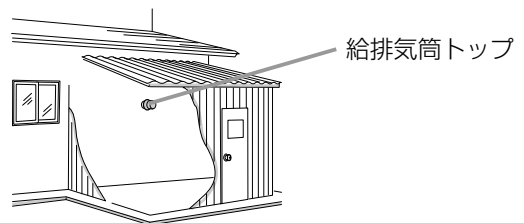

一酸化炭素中毒・火災の原因になります。



禁止

**子供を浴室内で遊ばせない
子供だけで入浴させない**

思わぬ事故の原因になります。

リモコンには磁石を使用しています

磁石の力は非常に微弱ですが、ペースメーカーなど医療機器を使用している方は、医師とご相談のうえ使用してください。

特に注意していただきたいこと-3

お願い(NOTICE)



電源プラグ
を抜く



ぬれ手
禁止



感電注意

雷が発生しはじめたら、すみやかに運転を停止し、電源プラグをコンセントから抜く
(またはブレーカーを落とす)

雷による一時的な過電流で電子部品を損傷することがあります。
雷がやんだあとは電源プラグをコンセントに差し込み、時計を合わせてください。

※冬期は、電源プラグを長時間抜くと凍結のおそれがあります。
※落雷被害に有効な火災保険へのご加入をおすすめします。

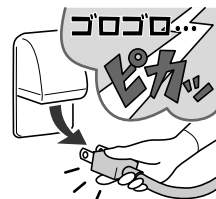

ぬれた手でさわらない
(感電のおそれがあります)

業務用のような使いかたをしない

製品の寿命を短くします。業務用のような使いかたをした場合の修理は、保証期間内でも有料になります。

機器や配管に長時間たまった水や、朝一番のお湯は飲まない、調理に使用しない

雑用水として使用してください。

運転ランプの消灯を確認する

おやすみやお出かけになるときは、運転スイッチ「切」の状態であることを確認してください。

スス取り剤を使用しない

スス取り剤を使用すると、熱交換器等の損傷を起こす場合がありますので、絶対に使用しないでください。

温泉水、井戸水、地下水で使わない

水質によっては、機器内の配管に異物が付着したり、腐食して水漏れすることがあります。
この場合は保証期間内でも有料修理になります。

灯油は必ず火気・雨水・ごみ・高温・直射日光をさけた場所に保管する

灯油が変質する原因になります。

凍結による破損を予防する(☞P37~40)

あたたかい地域でも、機器や配管内の水が凍結して破損事故が起こることがありますので、必要な処置をしてください。

凍結により機器が破損したときの修理は、保証期間内でも有料になります。

この機器は熱効率がよいため、給排気筒トップから白い湯気が出やすくなっています

これは水蒸気であり、機器の故障ではありません。

運転スイッチ「切」時にはお湯側から水を出さない

お湯を出すときには、運転スイッチ「入」を確認してください。

運転スイッチ「切」時にお湯側から長時間水を出すと熱交換器内に結露現象が発生し、不完全燃焼の原因になったり、電気部品の損傷の原因になる場合があります。
シングルレバー混合水栓の場合は、レバーを完全に水側にセットしてから水を出してください。

リモコンを分解しない

故障や、思わぬ事故の原因になります。

リモコンの掃除には、ベンジンや塩素系の洗剤を使用しない

変形する場合があります。

台所リモコンに、水しぶきをかけない、蒸気をあてない

炊飯器、電気ポットなどに注意。
故障の原因になります。

浴室リモコンに故意に水をかけない

防水型ですが、多量の水は故障の原因になります。

リモコンを子供がいたずらしないよう注意する

浴槽の循環口のフィルターはこまめに掃除する

ポンプ故障の予防のため。

浴槽の循環口をタオルなどでふさがない 穴に物を詰めない

お風呂沸かしができません。
機器の故障の原因になります。



(つづく)

(つづき)

機器のまわりはきれいにしておく

まわりが雑草、木くず、箱などで雑然していると、機器の内部にゴキブリが侵入したりクモの巣がはったりして、機器の損傷や火災の原因になることがあります。

排気ガスが直接建物の外壁や窓、アルミサッシなどに当たらないように設置する 増改築時と同様に注意する

ガラスが割れたり、変色する原因になります。

塀などを増設する場合は、機器の点検・修理に必要な空間を確保し、空気の流れが停滞しないように考慮する

塀などと機器との間に十分な空間がないと、機器の点検・修理に支障をきたす場合があります。

また、機器の周囲の空気の流れが停滞すると、燃焼不良になるおそれがあります。

(機器の修理・点検に必要な空間については、販売店または、弊社に確認してください)

硫黄(イオウ)を含んだ入浴剤は使用しない

入浴剤・ふろがま洗剤・洗剤などを使用するときは、注意書きをよく読み、正しく使用する

入浴剤・ふろがま洗剤の種類によっては、機器の熱交換器を腐食させたり、ポンプの能力が低下する原因になるものがあります。

これらを使用して追いだきしたときに、異常音が出たり、追いだきできなくなる場合は、使用をやめてください。

ふろがま洗剤の使用に際しては、注意書きをよく読み、すすぎを充分におこなってください。

この機器の純正部品以外は使用しない

思わぬ事故の原因になります。

断水時は運転を停止し、給湯栓を閉じる

給湯栓を開けたままにしておくと、給水が復帰したときに水が流れっぱなしになります。

断水復帰後の使い始めのお湯は飲まない、調理に使用しない

断水したときは、飲用や調理用に適さない水が配管にとどまる場合があります。

断水復帰後は、給湯栓から充分水を流してから使用する

停電後や、長期不在などで電源プラグを抜いたあとは、現在時刻を確認する

時計がリセットする場合があります。

停電すると、運転が停止します









積雪時には、給排気筒トップの点検、除雪をする

雪により、給排気筒トップがふさがれると、不完全燃焼し、機器の故障の原因になることがあります。





浴槽、洗面台はこまめに掃除する

湯あかが残っていると、水中に含まれるわずかな銅イオンと、せっけんなどに含まれる脂肪酸とが反応して、青く変色することがあります。

使用前の準備-1

 警告		給排気筒外れ危険
給排気筒(管・ホース)を、穴があいたり、外れたりしたままで使用しないでください。穴があいたり外れたりしていると、運転中に排気ガスが室内に漏れて、危険です。		
 注意		給排気筒トップのすぐ前に物を置かない
異常燃焼や火災の原因になります。		
 注意		燃えやすい物をまわりに置かない(洗濯物、新聞紙、灯油など)
火災の原因になります。		
 注意		オイルタンクや送油管の接合部などから油漏れがないことを確かめる
油漏れにより、火災の原因になります。		

燃 料

 警告		ガソリン厳禁
灯油(JIS 1号灯油)を必ず使用してください。ガソリンなど揮発性の高い油は、絶対に使用しないでください。火災のおそれがあります。		
 注意		変質灯油・不純灯油を使用しない
変質灯油(日光の当たる場所や温度の高い場所で長期間保管して変質した灯油)や、不純灯油(灯油以外の油・水・ゴミなどが混入した灯油)は使用しないでください。機器の故障の原因になります。		

給 油

● 給油の際の注意 ●

- *必ず運転スイッチ「切」にしてからおこなってください。
- *水やゴミなどが入らないよう、特に注意してください。
- *給油が終わった後、給油口のふたは確実に閉めてください。
- *こぼれた灯油は、よくふきとってください。
- *オイルタンクを空にすると、送油配管内に空気がはいる、次回使用するときに着火がスムーズにできない場合があります。

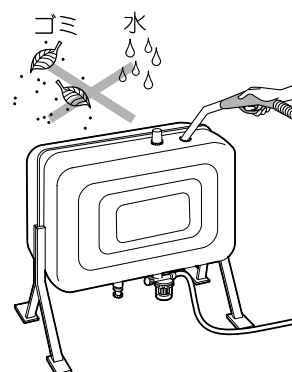

● オイルタンクを空にしないでください ●

運転開始前の準備と確認

- 1** 過圧防止安全装置(水抜き栓付)**1**・水抜き栓**2**・ふろ水抜き栓**3****4**・ポンプ水抜き栓**5**が閉まっていることを確認する

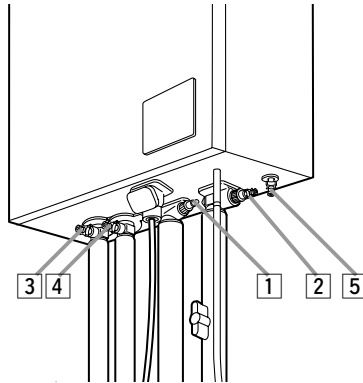

- 2** 給水元栓を全開にする

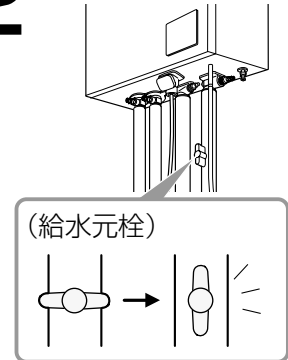

- 3** 給湯栓を開けて水が出ることを確認し、再度閉める

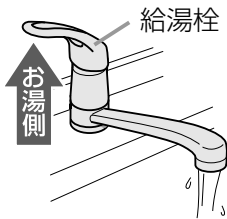

- 4** オイルタンクの送油バルブを全開にする

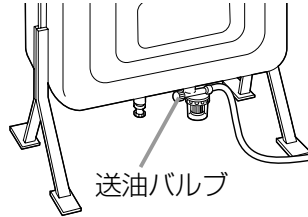

- 5** オイルタンクや送油管の接合部などから油漏れがないか、確認する

- 6** 電源プラグをコンセントに差し込む
ぬれた手でさわらない

※対震自動消火装置が自動的にセットされます。

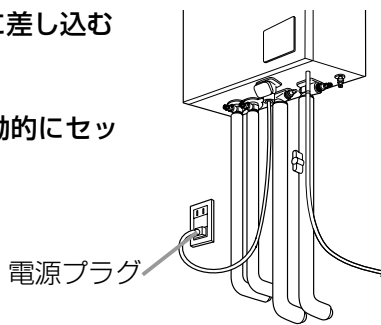



- 7** P12の方法で呼び水をする

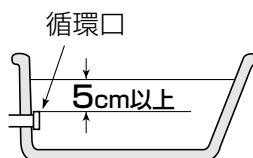

- 8** 1. 浴槽に水を入れる
(循環口上部より5cm以上)



2. リモコンの  を「入」にする

3.  が点滅から点灯になったことを確認し、 を「入」にする

4. 浴槽の循環口からあついお湯が出てくることを確認する
※リモコンに「110」「120」「290」の表示が出たときは、運転スイッチをいったん「切」にし、もう一度手順8の2.よりやり直してください。

5.  を「切」にし、 を「切」にする

【浴室リモコン】



使用前の準備-2

● 呼び水の方法 ●

1 ふろ水抜き栓¹とポンプ水抜き栓²を開ける

2 呼び水ホース³の先端をポンプ水抜き栓²につなぎ、水抜き栓⁴を左に回してポンプに水を入れる
(ふろ水抜き栓¹から水が出るまで)

3 ふろ水抜き栓¹から水が出るのを確認したら水抜き栓⁴を閉め、その後ポンプ水抜き栓²・ふろ水抜き栓¹を閉める

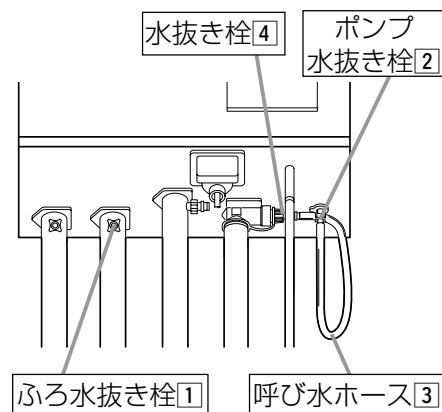

各部のなまえとはたらき(機器本体)

イラストは施工例です。配管の形状、給水元栓・オイルタンク・電源コンセントの位置など実際と異なります。

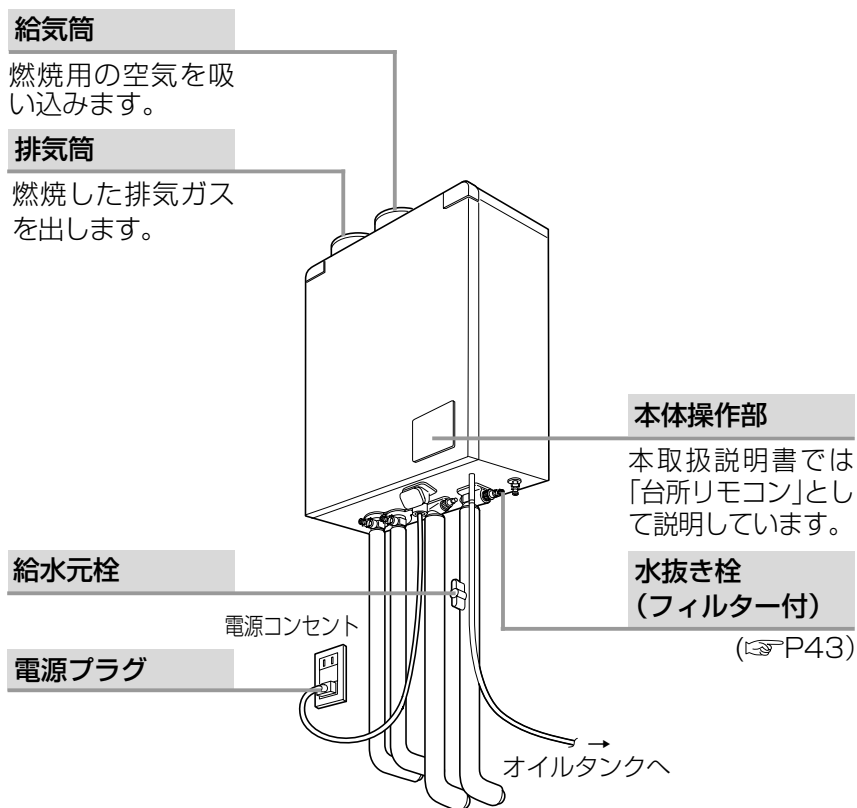

● オイルタンク ●

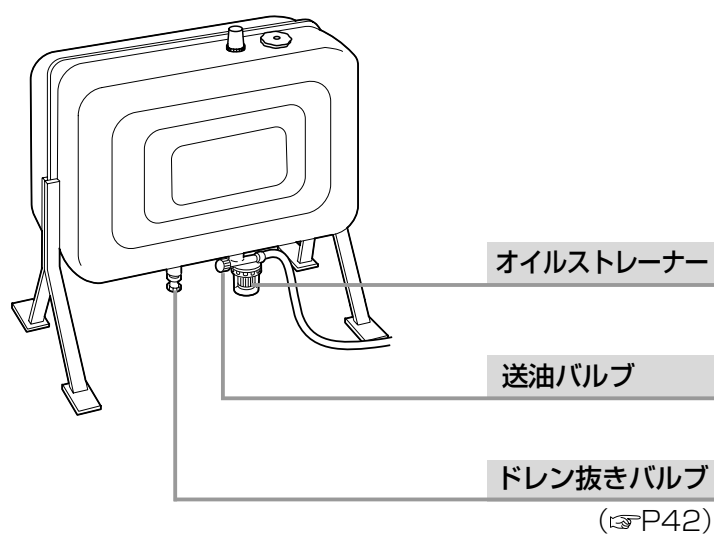

各部のなまえとはたらき(リモコン)-1

浴室リモコン(F-033DK)

*浴室に付いているリモコンです。

*スイッチを押すと操作音が鳴り、操作の内容を音声でお知らせします。音量を変更したり、音声ガイドをやめたりすることもできます。(☞P34~35)

選択スイッチ

お湯の温度の設定に。

(☞P20)

その他、ふろ温度・お湯はり湯量の設定など、各種設定をするときに。

運転スイッチ

*運転の入・切に。

*運転スイッチを「入」にすると、ヒーター予熱を開始します。(☞P3)

点滅中：お湯(ふろ運転)が使いません。
点灯中：お湯(ふろ運転)が使えます。

表示画面

(☞次ページ)

スピーカー

設定スイッチ

ふろ温度・お湯はり湯量の設定など、各種設定をするときに、まずこのスイッチを押してください。

呼出スイッチ

浴室から台所を呼び出したときに。(☞P32)

優先スイッチ

選択スイッチを押しても給湯温度が変更できない場合、このスイッチを押してください。(☞P21)

ふろ保温スイッチ

お風呂を沸かすときに。(☞P25)

自動でお湯はりはしません

追いだきスイッチ

お風呂の追いだきをするときに。(☞P27)

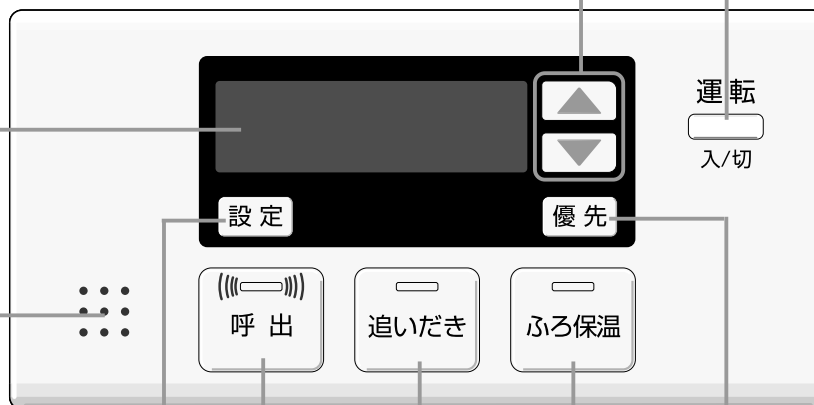

● 表示画面 ●

下記の表示画面は説明のため、基本的なもののみ表示したものです。
実際の運転のときは、運転の状態によって異なる表示をします。

機能表示

この製品でできる機能を表示します。
運転スイッチ「入」にした直後と設定スイッチを押したときにすべての機能を表示しますが、しばらくすると表示が消えます。

機能バー表示

現在おこなっている動作、設定できる機能をバー表示で示します。
(例：「給湯」の状態を示す)
しばらくすると機能表示とともに消えます。

燃焼表示

給湯や、お湯はり・追いだし・保温など、機器が燃焼しているときに表示します。

ふろ温度表示

(例：40℃)

時計表示

(例：10時15分)
時計合わせをしていない場合は、「ふろ」表示になります。

故障表示

不具合が生じたとき、故障表示します。(P48)

給湯表示

お湯の温度を60℃に設定した場合は、10秒間「高温」が点滅し、その後点灯します。

選択バー表示

操作可能な選択スイッチ上・下をバー表示の点灯や点滅によって指示します。
給湯表示画面でここが点灯しているときは、お湯の温度調節ができます。

給湯温度表示

(例：40℃)



● 表示の節電(詳しくはP33) ●

リモコンの無駄な電力消費を防ぐため、機器を使用しないまま約10分(おふろの機能を使った場合、浴室リモコンでは約1時間)たつと画面表示が消えます。このしくみを「表示の節電」といいます。運転ランプのみ点灯して運転スイッチ「入」であることをお知らせします。

※表示の節電をしないように変更することもできます(P34~35)。

表示の節電をしない場合は、画面の焼付を防止するため、機器を使用しないまま約10分(おふろの機能を使った場合、浴室リモコンでは約1時間)たつと画面の状態が変わります(表示が横にスクロールします)。

各部のなまえとはたらき(リモコン)-2

台所リモコン/本体操作部(M-033DK)

- * 台所などに付いているリモコンです。屋内設置形の機器は、機器に取り付けられている場合があります。
- * スイッチを押すと操作音が鳴り、操作の内容を音声でお知らせします。音量を変更したり、音声ガイドをやめたりすることもできます。(☞P34~35)

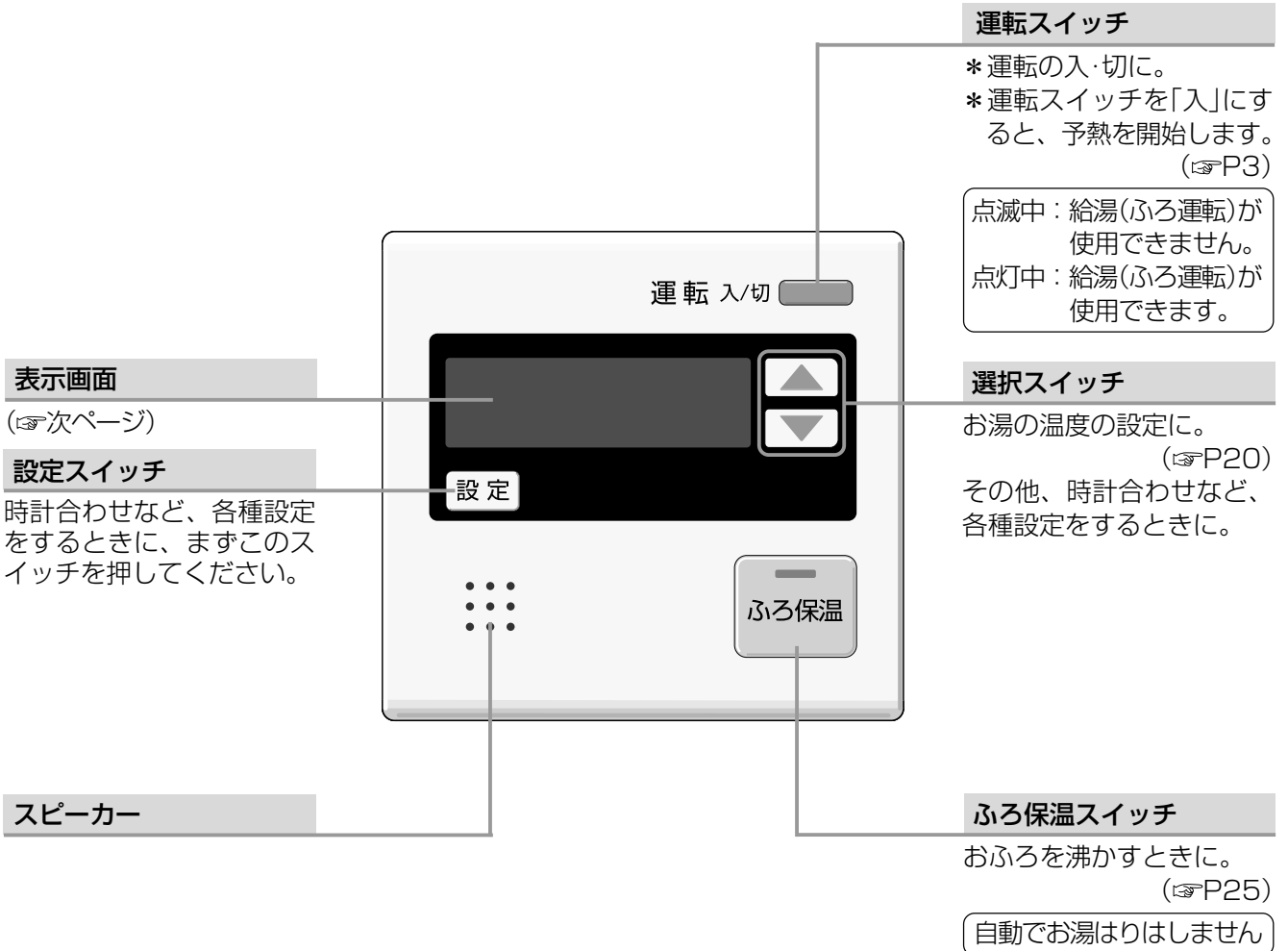

● 表示画面 ●

下記の表示画面は説明のため、基本的なもののみ表示したものです。
実際の運転のときは、運転の状態によって異なる表示をします。

機能表示

この製品でできる機能を表示します。
運転スイッチ「入」にした直後と設定スイッチを押したときにすべての機能を表示しますが、しばらくすると表示が消えます。

機能バー表示

現在おこなっている動作、設定できる機能をバー表示で示します。
(例：「給湯」の状態を示す)
しばらくすると機能表示とともに消えます。

ヒーター予熱予約タイマー表示

ヒーター予熱の予約時に表示します。

燃焼表示

給湯や、お湯はり・追いだし・保温など、燃焼時に表示します。

時計表示

(例：10時15分)

故障表示

不具合が生じたとき、故障表示します。(P48)

給湯表示

お湯の温度を60℃に設定した場合は、10秒間「高温」が点滅し、その後点灯します。

選択バー表示

操作可能な選択スイッチ上・下をバー表示の点灯や点滅によって指示します。
給湯表示画面でここが点灯しているときは、お湯の温度調節ができます。

給湯温度表示

(例：40℃)

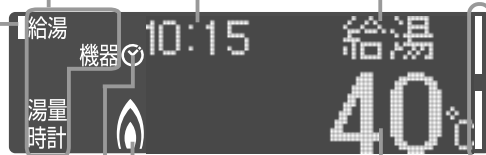

● 表示の節電(詳しくはP33) ●

リモコンの無駄な電力消費を防ぐため、機器を使用しないまま約10分たつと画面表示が消えます。このしくみを「表示の節電」といいます。運転ランプのみ点灯して運転スイッチ「入」であることをお知らせします。

※表示の節電をしないように変更することもできます(P34~35)。

表示の節電をしない場合は、画面の焼付を防止するため、機器を使用しないまま約10分たつと画面の状態が変わります(表示が横にスクロールします)。

台所リモコンで 時計を合わせる

【台所リモコン】



時計合わせは台所リモコンで
します。
(浴室リモコンではできません)

操作	操作後の画面	お知らせ
1 運転 入/切 <input type="checkbox"/> を「入」にする		* 運転 入/切 <input type="checkbox"/> の点滅・点灯に 関係なく、設定できます。
2 設定 を何回か押して バー表示を「時計」の 位置にする		
3 で時計を合わせる		* 一度押すごとに1分ずつ、押し 続けると10分ずつ変わります。
4 設定 を押す <設定完了>		* 約20秒そのままにしても、設定 完了します。

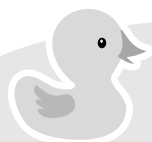

* 停電後または電源プラグを抜いたあと、再通電し、運転スイッチ「入」にすると時計表示が「0：00」
になりますので、時計を合わせなおしてください。
* 時計合わせをしていない場合、浴室リモコンでは時計表示のかわりに「ふろ」を表示します。

お湯を出す

【台所リモコン】



【浴室リモコン】



★ここでは台所リモコンで説明します★

操作	操作後の画面	お知らせ
----	--------	------

1 運転 入/切 を「入」にする
【予熱開始】 運転 入/切 点滅
【お湯が出ます】 運転 入/切 点灯

* 運転 入/切 点滅。
 運転 入/切 点滅中はお湯が出ません。(P3)
 * 前回設定した給湯温度を表示します。

2 運転 入/切 の点灯を確認し、給湯栓を開けるまたはシャワーを出す

【給湯量と給湯温度の早見表】
 ※()内は湯、水を混合した値です。

給湯温度	給湯量 L/min		
	8℃(冬期)	18℃(春・秋期)	28℃(夏期)
40℃	約21.0	※(約30.5)	※(約55.5)
48℃	約17.0	約22.5	※(約34.0)
60℃	約13.0	約16.0	約21.0

● お湯を止めたいとき

給湯栓を閉める
 または シャワーを止める

⚠ 注意		シャワーなどお湯の使用時は、リモコンに表示の温度をよく確かめ、手で湯温を確認してから使用する	⚠ 注意		シャワー使用時は、使用者以外温度を変えない、運転スイッチ「切」にしない、リモコンの「優先」を切り替えない
60℃の高温で使ったあと、あらためて使用するときには特に注意してください。 やけど予防のため。			高温に変更されたときのやけど予防のため。また、低温に変更されたり運転スイッチ「切」にされると、冷水になって使用者がびっくりする原因になります。		

* 初めてご使用になるときなどは送油経路に空気が入っていて点火せず、リモコンに「110」「120」「290」を表示することがあります。このときは、一度給湯栓を閉め、しばらく待ったあと、運転スイッチを「切」「入」してから給湯栓を開ける操作を、2~3回くりかえしてください。

お湯の温度を調節する

【台所リモコン】



【浴室リモコン】



★ここでは台所リモコンで説明します★

操作	操作後の画面	お知らせ
<p>1 運転 入/切 <input type="checkbox"/> を「入」にする</p>		<p>* 前回設定した給湯温度を表示します。</p> <p>* 運転 入/切 <input type="checkbox"/> の点滅・点灯に関係なく、設定できます。</p>
<p>2 でお好みの温度に調節する</p>		<p>* 選択バー表示が点灯していない場合に を押すと、温度調節ができないことを音声でお知らせします。</p>

● お湯の温度の目安 ●

32	35	37	38	39	40	41	42	43	44	45	46	47	48	50	55	60
低温	食器洗いなど		シャワー、給湯など				給湯など					高温				

お好みで給湯温度の上限(最高温度)を設定できます。☞P34~35

= 60°C設定時の表示 =

約10秒間 点滅→点灯



- * 目安の温度ですので、季節や配管の長さなどの条件により、実際の温度とは異なります。
- * 低温(食器洗いなど)に設定した場合、水温が高いとその温度にならないことがあります。
- * 表示の温度をよく確かめてから使用してください。高温で使ったあと、あらためて使用するときは特に注意してください。
- * サーモ付混合水栓の場合は、リモコンのお湯の温度設定をご希望の温度より約10°C高く設定すると、ちょうどよくなります。

注意



シャワー使用時は、使用者以外温度を変えない、運転スイッチ「切」にしない、リモコンの「優先」を切り替えない

高温に変更されたときのやけど予防のため。また、低温に変更されたり運転スイッチ「切」にされると、冷水になって使用者がびっくりする原因になります。

お湯の温度を調節できないときは(優先)

【浴室リモコン】



【台所リモコン】



操作

操作後の画面

お知らせ

● 浴室リモコンで温度調節ができないとき

- 優先 を押して
- 優先 および 選択バー表示を点灯させる

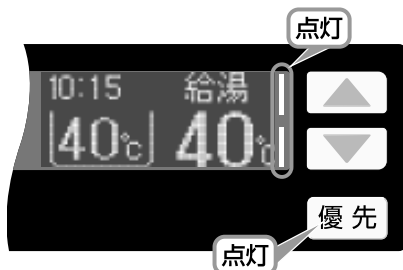

● 台所リモコンで温度調節ができないとき

- いったん 運転 入/切 を「切」にし、再度「入」にして選択バー表示を点灯させる



- * 運転が停止するため、ご注意ください。
- * 運転を停止させたくない場合は、浴室リモコンの 優先 で切り替えてください。

「優先」とは

台所、洗面所、シャワーなど、給湯機器からお湯を供給しているところには、同じ温度のお湯が出ます。そのため、お湯を使っているときに他の人が給湯温度を変えてしまうと、出ているお湯の温度が変わり、使っている人がやけどをしたり、急に冷たくなってびっくりする原因になります。このような事故などを防ぐために、リモコンが複数ある場合は一つのリモコンでしか給湯温度が変えられないようになっています。給湯温度を調節できることを「優先」と呼び、給湯温度を調節できるリモコンには給湯表示の横に選択バー表示が点灯します。

- 運転スイッチを「入」にしたリモコンが優先になります。
- 浴室リモコンの 優先 で、リモコンの優先を切り替えることができます。

お風呂にお湯はりをする



浴槽にお湯をはるとき、お湯の量を設定しておく、その量になったときにリモコンのお湯はりメロディが鳴ってお知らせします。(お湯は自動的に止まりません)

【浴室リモコン】



【台所リモコン】



★ここでは浴室リモコンで説明します★

	操作	操作後の画面	お知らせ
準備	<p>①排水栓を閉める</p> <p>②フィルターがついていることを確認する</p> <p>③ふたをする ※お湯が入る部分は開けておく</p>		<p>運転 入/切 点滅中はお湯が出ません。</p> <p>あらかじめ 運転 入/切 を「入」にして 運転 入/切 を点灯させておくと、すぐにお湯はりをすることができます。(P3)</p>
1	<p>運転 入/切 を「入」にする</p> <p>【予熱開始】 運転 入/切 点滅</p> <p>【お湯が出ます】 運転 入/切 点灯</p>		<p>* お湯はり湯量を確認し、必要があれば調節してください。(P24)</p> <p>* 前回設定した給湯温度を表示します。必要があれば調節してください。(P20)</p> <p>* 優先側のリモコンの給湯温度でお湯はります。必ず優先側の給湯温度を確認してください。</p>
2	<p>給湯栓を開ける 【お湯はり開始】</p>		<p>* お湯はり中は安全のため、優先を切り替えないでください。</p> <p>* サーモ付混合水栓の場合は、水栓側の温度設定を最も高温にしてください。</p> <p>中間の位置で使用すると、水が混ざるため浴槽からお湯があふれたり、ぬるくなる場合があります。</p>

(つづく)

(つづき)

操作	操作後の画面	お知らせ
<p>3 【設定した量が入ると】 お湯はりメロディが鳴って お知らせするので…</p> 		<p>* 設定した湯量程度のお湯がはいったのに、お湯はりメロディが鳴らないのはなぜ？ (P46)</p>
<p>給湯栓を閉める 【お湯はり完了】</p> 		

● お湯はり温度の目安 ●

(°C)

32	35	37	38	39	40	41	42	43	44	45	46	47	48
ぬるめ				ふつう				あつめ					

※50°C以上の設定もできますが、やけどのおそれがありますので、設定しないでください。

※目安の温度ですので、季節や配管の長さなどの条件により、実際の温度とは異なります。

お湯はり湯量を調節する

【浴室リモコン】



【台所リモコン】



★ここでは浴室リモコンで説明します★

操作	操作後の画面	お知らせ
1 運転 入/切 を「入」にする		* 運転 入/切 の点滅・点灯に関係なく、設定できます。
2 設定 を何回か押してバー表示を「ふる湯量」の位置にする		* 【台所リモコンの場合】設定 を何回か押して、バー表示を「湯量」の位置にする。
3 上下の矢印でお好みの湯量に調節する		* 変更した湯量は記憶します。
4 設定 を押す <設定完了>		* 約20秒そのままにしても、設定完了します。

● お湯はり湯量を確認したいとき

上記手順1～2と同じ操作で確認できます

● お湯はり湯量の目安 ●

40	60	80	100	120	140	160	180	200	220	240	260	280	300	350	400	湯量設定なし (L)
----	----	----	-----	-----	-----	-----	-----	-----	-----	-----	-----	-----	-----	-----	-----	------------

<湯量設定なしの表示>

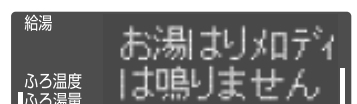

お風呂を沸かす/沸かし直す/湯温を保つ(ふろ保温)

【浴室リモコン】



【台所リモコン】



★ここでは浴室リモコンで説明します★

操作	操作後の画面	お知らせ
<p>準備</p> <p>浴槽の循環口上部より5cm以上お湯(または水)が入っているか確認する</p>		<p>運転 入/切 点滅中はふろ保温はできません。</p> <p>あらかじめ 運転 入/切 を「入」にして 運転 入/切 を点灯させておくと、すぐにふろ保温を開始します。(P3)</p>
<p>1</p> <p>運転 入/切 を「入」にする</p> <p>【予熱開始】 運転 入/切 点滅</p> <hr/> <p>【ふろ保温ができます】 運転 入/切 点灯</p>		
<p>2</p> <p>ふろ保温 を「入」にする</p> <p>【ふろ保温開始】 設定したふろ温度で沸かします (ふろ温度の変更はP26)</p> <hr/> <p>【沸き上がり】 沸き上がり後は、自動保温します</p>		<p>* ふろ保温 ランプ点灯。</p> <p>* 燃焼中は 炎 が点灯します。</p> <hr/> <p>* メロディと画面表示でお知らせします。</p> <p>* 燃焼中は 炎 が点灯します。</p>

- ふろ保温をやめたいとき
- 沸き上がり後、自動保温の必要がないとき



ふろ保温 を「切」にする



* ふろ保温 ランプ消灯。

ふろ温度を調節する

【浴室リモコン】



浴室リモコンで設定します。

操作	操作後の画面	お知らせ
1 運転 <input type="checkbox"/> を「入」にする 入/切		* 運転 <input type="checkbox"/> の点滅・点灯に関係なく、 設定できます。
2 設定 を何回か押して バー表示を「ふろ温度」の 位置にする		
3 <input type="button" value="▲"/> <input type="button" value="▼"/> でお好みの温度に 調節する	(例：42°C)	* 変更した温度は記憶します。
4 設定 を押す <設定完了>		* 約20秒そのままにしても、設定 完了します。

● ふろ温度の目安 ●

														(°C)	
33	34	35	36	37	38	39	40	41	42	43	44	45	46	47	48
ぬるめ							ふつう			あつめ					

* 目安の温度ですので、季節や配管の長さなどの条件により、実際の温度とは異なります。

追いだきをする

【浴室リモコン】

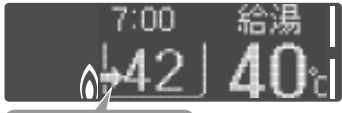

浴室リモコンで設定します。

操作	操作後の画面	お知らせ
<p>準備</p> <p>浴槽の循環口上部より5cm以上お湯(または水)が入っているか確認する</p> 		<p>運転 入/切</p> <p>* 点滅中は追いだきはできません。</p> <p>あらかじめ 運転 入/切 を「入」にして 運転 入/切 を点灯させておくと、すぐに追いだきを開始します。 (P3)</p>
<p>1</p> <p>運転 入/切 を「入」にする</p> <p>【予熱開始】 運転 入/切 点滅</p> <hr/> <p>【追いだきが できます】 運転 入/切 点灯</p>		
<p>2</p> <p>追いだき を「入」にする</p> <p>【追いだき開始】</p>  <p>(約10秒間表示)</p>  <hr/> <p>【追いだき完了】</p>		<p>* 追いだき ランプ点灯。</p> <p>* 燃焼中は 炎 が点灯します。</p> <p>* 浴槽のお湯の温度+約1℃まで追いだきします。ただし、浴槽のお湯の温度が設定したふる温度より低い場合は、設定温度まで追いだきします。 (P34,36)</p> <hr/> <p>* 追いだき ランプ消灯。</p>

● 追いだきをやめたいとき

追いだき を「切」にする

* 追いだき ランプ消灯。



* 上記の手順2(追いだき開始→追いだき完了)を何度もくりかえすと、最高50℃まで追いだきします。

好みの時間帯にお湯(ふろ運転)が使えるよう

決まったパターンから設定する【予約パターン P1~P5】

【台所リモコン】



*一度設定すれば解除するまで毎日、開始時刻になると自動的に運転スイッチ「入」になってヒーター予熱をし、終了時刻になると自動的に運転スイッチ「切」*になります。
*台所リモコンで設定します。



*ただし、終了時刻になっても、お湯やふろ運転を使わない時間が約1時間経過するまでは、運転スイッチ「切」になりません。

	操作	操作後の画面	お知らせ
	予約パターン P4 を設定する例で説明します		
準備	現在の時刻が正しいかどうか確認する (時計を合わせる P18)		
1	運転 入/切 <input type="checkbox"/> を「入」にする		*運転 入/切 <input type="checkbox"/> の点滅・点灯に関係なく、設定できます。
2	設定 を何回か押して バー表示を「機器」の 位置にする		
3	<input type="checkbox"/> で「予約」を選択する		*前回の設定を表示します。
4	<input type="checkbox"/> を何回か押して 好みの予約パターン P1~P5 を 選択する		*予約パターンについて(P29) *前回の設定でよければ、手順5をおこなってください。
5	設定 を押す <ヒーター予熱予約完了>		*約20秒そのままにしても、設定完了します。









*予約パターン P5 に設定した場合のみ、手動で運転スイッチ「入」にしてください(自動的に「入」にはなりません)。運転スイッチ「切」にするまで、ヒーター予熱をします。

設定する(ヒーター予熱予約)-1

操作	操作後の画面	お知らせ
● ヒーター予熱予約を解除したいとき		
<p>1 P28の1~2の手順で バー表示を「機器」の位置にする</p>		
<p>2 ▼ で「切」を選択する <予約解除></p>		<p>* 予約を解除しても、設定した予約パターンは記憶しています。</p>

● 予約パターンについて ●

予約パターン P1	予約パターン P2	予約パターン P3	予約パターン P4	予約パターン P5	予約パターン P6
(予熱時間帯) 朝6時~朝9時	(予熱時間帯) 朝6時~朝9時 夜5時~夜11時	(予熱時間帯) 朝6時~朝9時 朝11時~昼2時 夜5時~夜11時	(予熱時間帯) 朝6時~夜11時	(予熱時間帯) 終日 ※省電カタイマー 「連続」(P35) と同じはたらき になります。	自由に時間帯を 設定できます (P30,31)
					

好みの時間帯にお湯(ふろ運転)が使えるよう

自由に時間帯を設定する【予約パターン P6】

【台所リモコン】



*一度設定すれば解除するまで毎日、開始時刻になると自動的に運転スイッチ「入」になってヒーター予熱をし、終了時刻になると自動的に運転スイッチ「切」*になります。
*台所リモコンで設定します。

*ただし、終了時刻になっても、お湯やふろ運転を使わない時間が約1時間経過するまでは、運転スイッチ「切」になりません。

操作	操作後の画面	お知らせ
朝6時～朝8時と夜6時～夜10時の間、ヒーター予熱をする例で説明します		*ヒーター予熱する時間帯は、複数設定できます。
1 P28の準備～4の手順で予約パターン P6 を選択する		
2 で「設定」を選択する		
3 (=)を押し進めて行き AM6～7で (=)を押す → の時間帯は予熱「入」 → の時間帯は予熱「切」	 *AM6～7が予熱「入」の設定になります。	
4 続けてAM7～8で (=)を押す		*AM7～8も予熱「入」の設定になります。
5 手順3と同様に、 (=)を押し進めて行き PM6～7, PM7～8, PM8～9, PM9～10で (=)を押す		*さらにPM 6～7, PM 7～8, PM 8～9, PM 9～10が予熱「入」の設定になります。
6 を押す <ヒーター予熱予約完了>	 時計表示になります	*約20秒そのままにしても、設定完了します。

設定する(ヒーター予熱予約)-2

操作	操作後の画面	お知らせ
● ヒーター予熱予約を解除したいとき		
1 P28の1~2の手順で バー表示を「機器」の位置にする		
2  で「切」を選択する <予約解除>		* 予約を解除しても、設定した予約パターンは記憶しています。

浴室から台所リモコンのチャイムを鳴らす(呼び出し)

【浴室リモコン】



浴室にいるときに、何か必要な物があったり気分が悪くなって人を呼びたいとき、呼出スイッチで知らせることができます。
(インターホンではないので会話はできません)

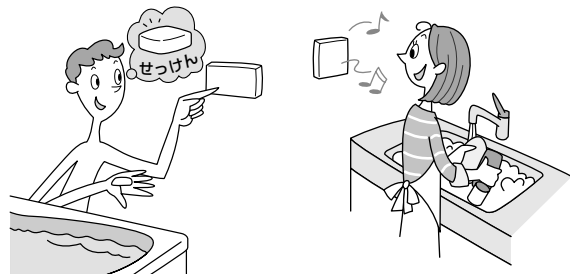

操作

操作後の画面

お知らせ

1



を押す

【呼び出し中】

運転

- * 運転の「入」「切」に関係なく、呼出スイッチを押すと、呼び出します。
- * 呼出ランプ点灯→消灯。
- * チャイムが鳴って呼び出します。
- * 押し続けると、手を離すまでチャイムをくりかえします。

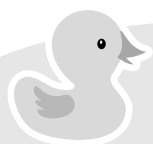

* リモコンの音量「なし」の設定(☞P35)でも、呼び出し音は鳴ります。

リモコンの表示の節電について



リモコンの無駄な電力消費を防ぎます。(「表示の節電」の設定変更の方法☞P34~35)

機器を使用しないまま約10分(おふろの機能を使った場合、浴室リモコンでは約1時間)たつと、画面表示が消えて、運転ランプのみ点灯します。

<例：台所リモコン>



使用しないまま
時間がたつと

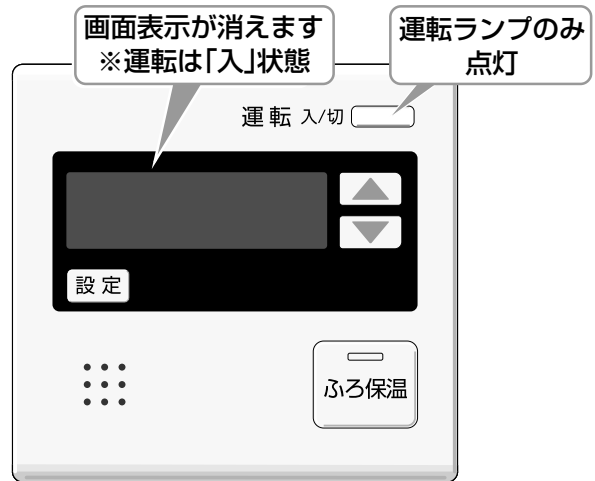

● 表示の節電をしない場合(スクロール表示) ●

表示の節電を設定していない場合は、画面の焼付防止のため、機器を使用しないまま約10分(おふろの機能を使った場合、浴室リモコンでは約1時間)たつと画面の状態が変わります(スクロール表示)。再使用したり、スイッチを押すと、スクロール表示を解除します。

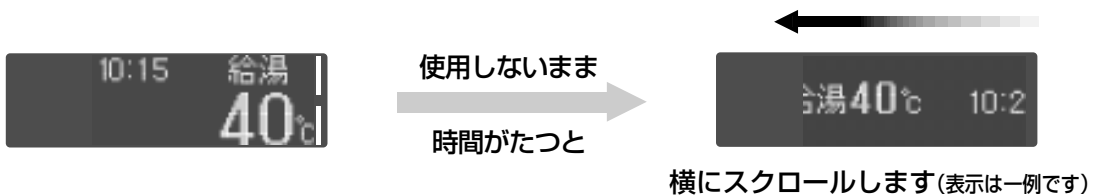

● ヒーター予熱予約中のスクロール表示について(台所リモコンのみ) ●

表示の節電「しない」に設定した場合(☞P34~35)、次のスクロール表示をします。

* 運転スイッチ「入」時は、「現在時刻 + 予熱予約中」と「給湯温度」の文字が交互に画面を流れて、予熱予約中であることをお知らせします。



* 運転スイッチ「切」時でも、「予熱予約中」の文字が画面を流れて、予熱予約中であることをお知らせします。



* 再使用したり、スイッチを押すと、表示の節電を解除します。
* 下記のスイッチは、1回押すだけで表示の節電を解除すると同時に、機能もはたらきます。

ふろ保温スイッチ 追いだきスイッチ 呼出スイッチ

* 表示の節電中は、時計表示はしません。
* 給湯温度を60℃に設定している場合は、安全のため、表示の節電はしません。
* ふろ保温ランプ点灯中は、表示の節電はしません。

いろいろな設定を変更する-1

設定変更の手順

【浴室リモコン】



【台所リモコン】



★ここでは浴室リモコンで説明します★

操作	操作後の画面	お知らせ
「沸き上がり後の保温時間を変更する」の例で説明します		
1 運転 <input type="checkbox"/> を「切」にする 入/切		運転 * <input type="checkbox"/> 消灯。 入/切 * 浴室リモコン・台所リモコンの どちらかで変更できます。
2 <input type="button" value="設定"/> を何回か押して 「ふる保温」設定画面にする		* 現在の設定を表示します。
3 <input type="button" value="▲"/> <input type="button" value="▼"/> で設定を変更する		* 0~9時間で設定できます。 (P35)
4 <input type="button" value="設定"/> を押す <設定完了>		* 約20秒そのままにしても、設定完了します。

変更できる設定内容

P34の手順を参考に、変更してください。

 = 初期設定(工場出荷時)

沸き上がり後の保温時間を変更する 浴室リモコン・台所リモコン どちらかで設定		0 1 2 3 4 5 6 7 8 9 ↑ 保温なし (単位:時間)
リモコンの音量を変更する 浴室リモコン・台所リモコン それぞれで設定		なし 小 中 大 ※「なし」の設定でも、呼び出し音(☞P32)は鳴ります。
リモコンの音声ガイド(声でお知らせ)を変更する 浴室リモコン・台所リモコン それぞれで設定		あり 声でお知らせします なし 声でお知らせしません 操作音と声の両方とも鳴らさないようにするには、音量を「なし」に設定してください
省電力タイマーの設定を変更する 台所リモコンで設定 ※ヒーター予熱予約(☞P28~31)をしている場合、この表示は出ません。		0.5 1 2 3 4 5 6 連続 お湯やふろ運転を使わないと自動的に運転スイッチ「切」になる経過時間 自動的に運転スイッチ「切」にはなりません (単位:時間)
予熱の音声ガイド(声でお知らせ)を変更する 台所リモコンで設定		あり 操作音と声でお知らせします なし 操作音のみでお知らせします
リモコンの表示の節電の設定を変更する 浴室リモコン・台所リモコン それぞれで設定		する 表示の節電をします(☞P33) しない 表示の節電をせず、スクロール表示します(☞P33)
給湯温度の上限(最高温度)を変更する 浴室リモコン・台所リモコン どちらかで設定		32 35 37~48 (1℃きざみ) 50 55 60 (単位:℃)

(つづく)

いろいろな設定を変更する-2

(つづき)

追いだき温度を変更する 浴室リモコンで設定		標準	浴槽のお湯の温度+約1℃まで沸かします	【どの設定の場合も】 浴槽のお湯の温度が、設定したふる温度より低いとき ▼ 設定温度まで沸かします
		+1℃	「標準」より、もう少し高い温度まで沸かします	
		+2℃	「+1℃」より、もう少し高い温度まで沸かします	

追いだき完了のお知らせを変更する 浴室リモコンで設定	 <small>(設定している方が点滅します)</small>	する	追いだき完了のお知らせをします
		しない	追いだき完了のお知らせをしません

機器の水抜きをする 浴室リモコン・台所リモコン どちらかで設定		する	機器の水抜きをするときに「する」を選択してください(☞P40)
		しない	機器の水抜きをせず、ひとつ前の画面に戻ります

凍結による破損を予防する-1

お願い 凍結による破損を予防する

- * あたたかい地域でも、機器や配管内の水が凍結して破損事故が起こることがありますので、以下をお読みいただき、必ず必要な処置をしてください。
- * 凍結により機器が破損したときの修理は、保証期間内でも有料修理になります。

機器内は凍結予防ヒーター(循環ポンプ)で自動的に凍結予防します

■電源プラグを抜くと凍結予防しないため、電源プラグは抜かない

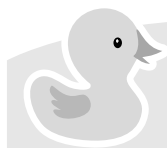

- * 運転スイッチ「入」「切」に関係なく凍結予防します。
- * 給水・給湯配管や、給水元栓およびふろ配管などの凍結は予防できません。必ず保温材または電気ヒーターを巻くなどの地域に応じた処置をしてください。(わからないときは、販売店に確認してください)

■ふろ配管を凍結予防するためには、浴槽の水を循環口上部より5cm以上ある状態にする

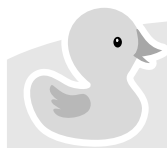

- * ポンプが自動的に浴槽の水を循環させて、凍結を予防します。(ポンプの運転音(ウーン)がします)
- * 水がないとポンプが空運転し、機器から大きな音が発生する場合があります。

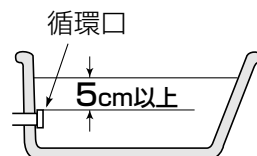

■低温注意報が発令されたときや、冷え込みが厳しいときは、さらに以下の処置をする

1 リモコンの運転スイッチを「切」にする

2 送油バルブを閉める

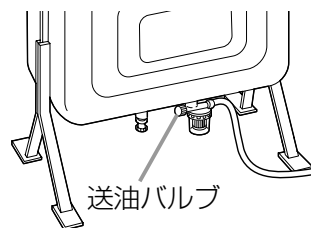

3 おふろの給湯栓を開いて、少量の水(1分間に約400cc・・・太さ約4mm)を流したままにしておく

- * サーマスタット付混合水栓やシングルレバー式混合水栓の場合は、最高温度の位置に設定する。

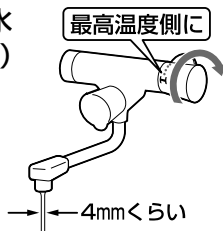

4 流量が不安定になることがあるので、約30分後に再度流れる量を確認する

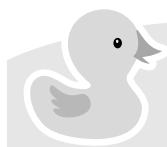
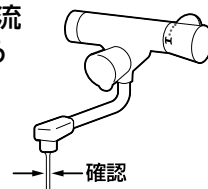

- * 機器だけでなく、給水・給湯配管、給水元栓なども同時に凍結予防できます。
- * 結露現象予防として、運転スイッチ「切」の状態でも給湯栓から水を出さないようお願いしていますが(P8)、凍結予防の処置の場合は問題ありません。
- * サーマスタット付混合水栓やシングルレバー式混合水栓をお使いの場合は、再使用時の温度設定にご注意ください。やけど予防のため。
- * この処置をしても凍結するおそれのある場合には、P39～40の手順で水抜きをおこなってください。

凍結による破損を予防する-2

凍結してお湯(水)が出ないとき

■運転スイッチを「切」にする

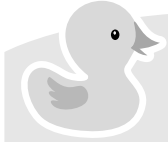

- *「入」にしていると燃焼する場合があります。
- *気温の上昇により自然に解凍するまで待つことをおすすめします。

■すぐにお湯を使いたい場合は、以下の方法をお試しください

1

リモコンの運転スイッチを「切」にする

2

台所などの給湯栓を少し開けておく

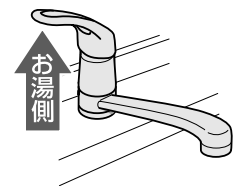

3

給水元栓を回してみる(閉めてみる)

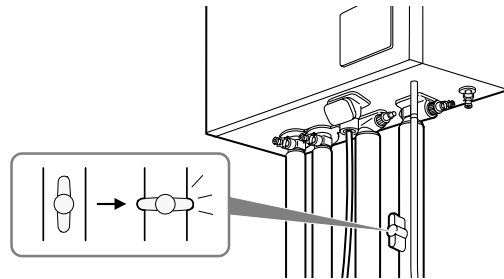

■給水元栓が凍結して回らない場合

- 1) タオルを給水元栓のまわりに巻く。
- 2) 人肌程度(30~40℃)のぬるま湯を給水元栓に巻いたタオルにゆっくりかける。

注意

- * 熱湯をかけると配管が破裂するおそれがあります。
- * 機器の電源コード・プラグ、コンセントにお湯がかからないように注意してください。

- 3) 給水元栓が回る(水が流れる音がする)ようになったら、給湯栓を閉める。
- 4) タオルを外し、給水元栓のまわりについた水を乾いた布でふきとる。
- 5) 今後凍結しにくいようにするため、給水元栓まわりに保温材をかぶせるなどの処置をする。(わからないときは、販売店に確認してください)

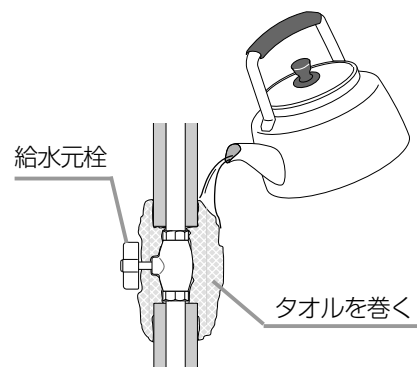

■給水元栓が回るのに水が出ない場合

給水元栓を必ず閉め、気温の上昇により自然に解凍するのを待つか、販売店または、弊社にご連絡ください。

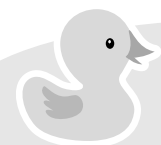

- * 凍結した場合は、そのままでは絶対に使用しないでください。機器の故障の原因となります。
- * 給湯栓から水が出るようになっても、機器や配管から水漏れがないかよく確認のうえ使用してください。

長期間使用しないときは、水抜きをしてください







注意

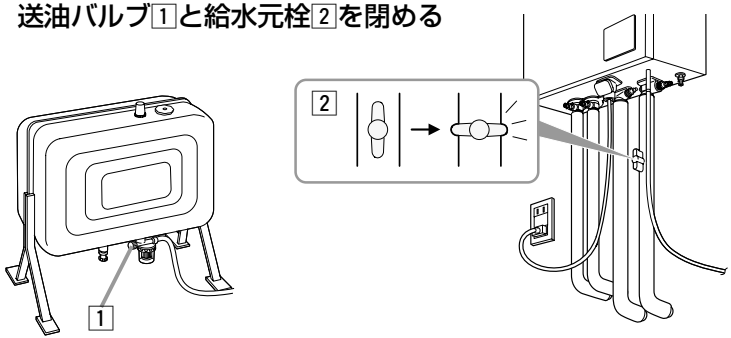
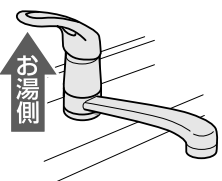

機器の水抜きをする場合は、運転スイッチ「切」にし、機器が冷えてからおこなう

やけど予防のため。





お湯の使用直後は、機器内のお湯が高温になっています。

操作	お知らせ
<p>1 浴槽内の水を完全に排水する</p>	
<p>2 送油バルブ①と給水元栓②を閉める</p> 	
<p>3 すべての給湯栓を全開にする</p> 	
<p>4 1. リモコンの  を「入」にする</p> <p>2.  が点滅から点灯になったことを確認する</p>	
<p>5 1.  を「入」にする</p> <p>2. 浴槽の循環口から排水することを確認し、5分程度そのままにする</p> <p>3.  を「切」にする</p>	<p>*  を「入」にすると、約1分～数分後に故障表示「632」などが出ますが、約5分間そのまま放置してください。(異常ではありません)</p>

(つづく)

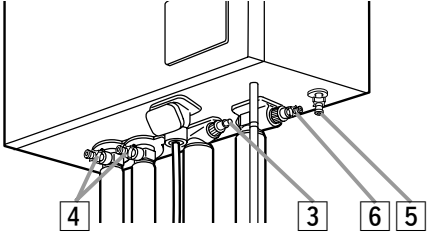
凍結による破損を予防する-3

(つづき)

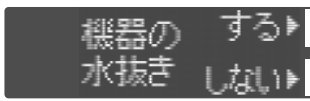
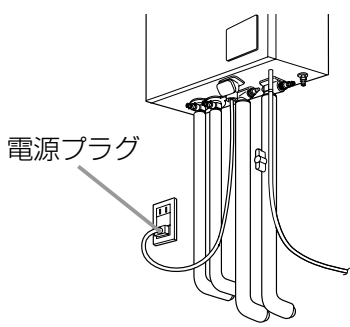
操作	お知らせ
<p>6</p> <ol style="list-style-type: none"> 1. 過圧防止安全装置(水抜き栓付)3・ふろ水抜き栓4・ポンプ水抜き栓5を左に回してゆるめる 2. 水抜き栓6を左に回して外す 	<p>*水抜き栓は下記のような形をしています。 *保温材などで見えにくくなっていることがあります。</p> <p>過圧防止安全装置(水抜き栓付)3</p>  <p>ふろ水抜き栓4 ポンプ水抜き栓5</p>  <p>水抜き栓6</p>  <p>ここを持つ</p> <p>*水抜き栓から勢いよく水が飛び散る可能性があります。 *外した水抜き栓はなくさないようにしてください。</p>
<p>7</p> <ol style="list-style-type: none"> 1. 運転 <input type="checkbox"/> を「切」にする 入/切 2. 設定 を何回か押し、「機器の水抜き」設定画面にする  <ol style="list-style-type: none"> 3. ▲ で「する」を選択する リモコンに「水抜き中」の表示が出て水抜きをはじめ、約2分30秒後にお知らせ音が鳴って水抜きが終了します。 	<p>*運転スイッチを「入」にすると、水抜きを中断します。 *水抜きの途中で電源プラグを抜かないでください。</p>
<p>8</p> <p>電源プラグを抜く ぬれた手でさわらない</p>  <p>電源プラグ</p>	

● 再使用のとき ●

P11「運転開始前の準備と確認」の手順にしたがって、使用してください。

日常の点検・お手入れのしかた-1



機器の点検・お手入れをする場合は、運転スイッチ「切」にし、機器が冷えてからおこなう

やけど予防のため。
お湯の使用直後は、機器内のお湯が高温になっています。

点検(定期的)

チェック 給排気筒トップがほこりなどでふさがっていないか？

➔ ふさがっている場合は、掃除する。

チェック ゴム製送油管にひび割れが生じていないか？

➔ ひび割れがあれば交換する。(交換の目安は3年に1回です)

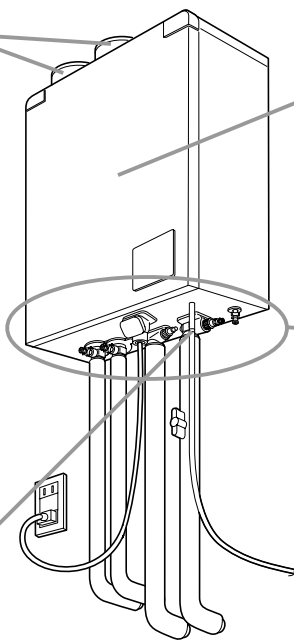
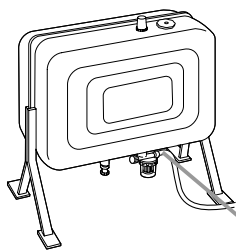

チェック * 機器の外観に異常な変色や傷はないか？

* 運転中に機器から異常音が聞こえないか？

➔ 異常があった場合は、販売店または、弊社へ連絡する。

チェック 機器・配管から水漏れはないか？

➔ 【水漏れがあった場合】

1. 給水元栓を閉める
2. 運転スイッチ「切」にし、機器を使用しない
3. 販売店または、弊社へ連絡する

チェック オイルタンクや送油管の接合部などから、油漏れがないか？

➔ 【油漏れのある場合】

1. 送油バルブを閉める
2. 運転スイッチ「切」にし、機器を使用しない
3. 販売店または、弊社へ連絡する

チェック 機器や給排気筒トップのまわりに洗濯物・新聞紙・木材・灯油・スプレー缶など、燃えやすいものを置いていないか？

➔ 燃えやすいものを置かない。

お手入れ(こまめに掃除)

● 浴槽の循環口のフィルター ●

フィルターが詰まると、お風呂の温度がご希望の温度にならないおそれがありますので、以下の方法で必ずこまめに掃除してください。

※運転スイッチ「切」にしてからおこなってください。

※フィルターは必ず正常に取り付けて使用してください。外したままや、正常に取り付けられていない状態で使用すると、機器が故障することがあります。

1 循環口のフィルターを左に回して外す

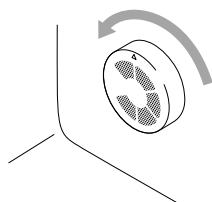

2 歯ブラシなどで水洗いする

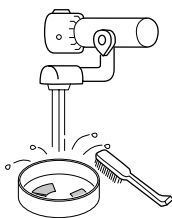

3 右に止まるまで回して固定する

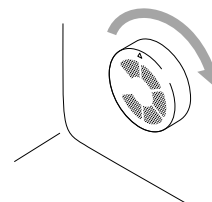

日常の点検・お手入れのしかた-2

お手入れ(定期的)

● 機器本体 ●

機器本体の外装の汚れは、ぬれた布で落したあと充分水気をふきとってください。
特に汚れのひどいときには、中性洗剤を使用してください。

● リモコン ●

リモコンの表面が汚れたときは、湿った布でふいてください。

お願い	リモコンの掃除には、ベンジンや塩素系の洗剤を使用しない	お願い	リモコンに、水しぶきをかけない、蒸気を当てない、故意に水をかけない
変形する場合があります。		炊飯器、電気ポットなどに注意。故障の原因になります。防水型のリモコンでも、多量の水は故障の原因になります。	

● おふろの配管 ●

* ポンプで浴槽の水を循環させるため、湯あかはたまりにくくなっていますが、雑菌などが気になる場合は市販のふろがま(配管)洗浄剤をお試しく下さい。(ご使用後は必ず十分にすすぎをおこなってください)

● オイルタンク ●

オイルタンクに水が混ざると、オイルタンク内部のさび発生や不完全燃焼の原因になるため、定期的に水抜きをしてください。

1. オイルタンク下部のドレン抜きバルブの下に、灯油を受ける容器を置く。
2. ドレン抜きバルブを開け、約200cc排水する。
3. 容器にたまった液体が分離していれば灯油に水が混ざっているので、一度容器を空にし、再度約200cc排水する。(分離しなくなるまで、くりかえす)
※分離していなければ水は混ざっていないので、出た灯油はオイルタンクへ戻してください。
4. 水抜きが完了したら、ドレン抜きバルブを閉める。

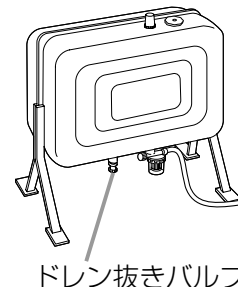

● 水抜き栓のフィルター ●

水抜き栓のフィルターにゴミなどが詰まると、お湯の出が悪くなったりお湯にならない場合がありますので、以下の方法で掃除をしてください。
 ※お湯の使用後は、機器内のお湯が高温になっていますので、運転スイッチ「切」にして機器が冷えてからおこなってください。(やけど予防のため)

1 給水元栓を閉める

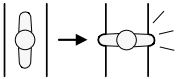

2 すべての給湯栓を開ける

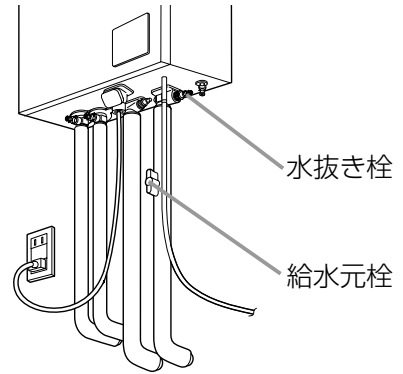
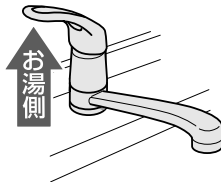

3 水抜き栓を外す
 ※このとき水(湯)が出るので注意してください

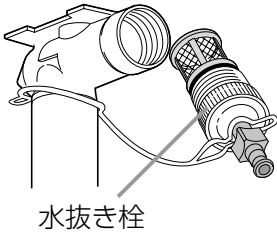

4 水抜き栓をバンドから外す

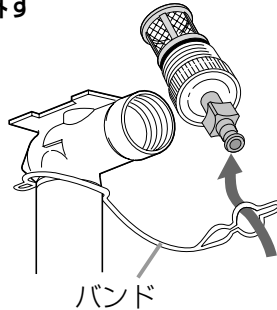

5 フィルター部分を歯ブラシなどで水洗いする

※水抜き栓からフィルターが外れた場合は、水抜き栓とフィルターの間のパッキンをなくさないように注意してください

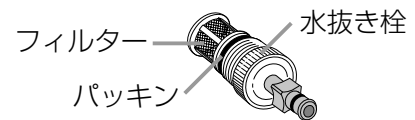

6 元どおりに水抜き栓を取り付ける

7 すべての給湯栓を閉める

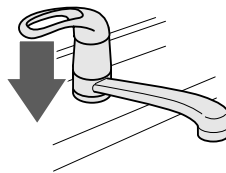

8 給水元栓を開け、水抜き栓の周囲に水漏れがないことを確認する

定期点検(有料)

長期間ご使用になると、機器の点検が必要です。機器を安心して長くご使用いただくために、1年に1回程度点検を受けることをおすすめします。

なお、給水用具(逆流防止装置)に関しては、(社)日本水道協会発行の給水用具の維持管理指針に基づいて4~6年に1回程度の点検をおすすめします。

点検は販売店または、修理資格者[(財)日本石油燃焼機器保守協会(TEL 03-3499-2928)でおこなう技術管理講習会修了者(石油機器技術管理士)など]のいる店などにご相談ください。

故障・異常かな？と思ったら-1



お湯(シャワー)を使うときに、おかしいな？と思ったら

? 給湯栓を開いてもお湯が出てこない

- * **確認** オイルタンクの送油バルブ・給水元栓が全開になっていますか？
- * **確認** 断水していませんか？
- * **確認** 給湯栓は充分開いていますか？
- * **確認** 灯油がなくなっていないですか？(なくなっている場合⇒灯油を補充し、運転スイッチを「切」「入」する)
- * **確認** 水抜き栓のフィルターにゴミなどが詰まっていますか？(⇒P43)
- * **確認** 凍結していませんか？
- * **確認** 運転スイッチは「切」になっていませんか？
- * 運転スイッチ点滅中は、お湯が出ません。(⇒P3)

? 給湯栓を開いてもすぐお湯にならない

- * 機器から給湯栓まで距離があるので、お湯が出てくるまで少し時間がかかります。

? 低温のお湯が出ない

- * **確認** オイルタンクの送油バルブ・給水元栓が全開になっていますか？
- * **確認** 給湯温度の設定は適切ですか？(⇒P20)
- * 水温が高いときに低温のお湯を出そうとすると、お湯の温度が設定温度より高くなることがあります。
- * 少量のお湯を出そうとすると、お湯の温度が設定温度より高くなる場合があります。

? 高温のお湯が出ない

- * **確認** オイルタンクの送油バルブが全開になっていますか？
- * **確認** 給湯温度の設定は適切ですか？(⇒P20)

? 給湯栓を絞ると水になった

- * 給湯栓から流れるお湯の量が1分間に約2L以下になったとき消火します。給湯栓をもっと開いてお湯の量を多くすれば、お湯の温度は安定します。

? 給湯温度の調節ができない

- * **確認** 操作しているリモコンが優先になっていますか？(⇒P21)

? 給湯栓から出るお湯の量が変化する

- * お湯を使用中に、他の場所でお湯を使用すると、お湯の量が減る場合があります。水道の圧力や配管条件によっては、極端にお湯の量が減ったり、いったん止まる場合がありますが、しばらくすると安定します。
- * 給湯栓の種類によっては、初め多く出てその後安定するなど、出湯量が変化するものがあります。

? お湯が白く濁って見える

- * 水中に溶け込んでいた空気が熱せられ、細かい泡となって出てくる現象で、無害なものです。



お風呂に関して、おかしいな?と思ったら

? 設定したふろ保温温度どおりに沸き上がらない

* ふろ保温中にふろ保温温度を低く設定しなおした場合、実際のふろ保温温度は設定温度より高くなる場合があります。

? お風呂のお湯がぬるい/お風呂のお湯があつい

- * **確認** お湯はり温度(給湯温度)・ふろ保温温度の設定は適切ですか?(☞P20,26)
- * **確認** 浴槽の循環口のフィルターにゴミや毛髪が詰まっていますか?(☞P41)
- * **確認** 浴槽の循環口のフィルターは確実に取り付けられていますか?(☞P41)
- * 前日などの残り湯(水)があるときは、その分だけ設定したお湯はり温度よりぬるくなります。(ふろ保温(☞P25)で沸かし直してください)

? 設定したお湯はり湯量より、多くお湯はりされてしまう

* 残り湯(水)がある場合や、お湯はりを中断して再度お湯はりをする場合、浴槽に残っているお湯(水)の量だけ、設定したお湯はり湯量より多くなります。

? 設定したお湯はり湯量より、少なくお湯はりされてしまう

* お湯はり中に、台所やシャワーなどでお湯を使用すると、使用した分だけお湯はり湯量が少なくなります。

? 浴槽の循環口から、「ボコ、ボコ」と空気の出る音がある

* お風呂の配管などにたまった空気が出る音で、異常ではありません。

? ふろ保温や追いだきを始めると、にごったお湯が出る

* ふろ保温や追いだきを始めた直後は、配管中の残り湯が若干混入します。特に入浴剤(にごり系)をご使用の場合には目立つ場合があります。

? お風呂を使用していないのに、浴槽の循環口からお湯が出る

* 凍結予防のためポンプが回り、配管に残っている水が循環口から出る場合があります。

? 追いだきができない/追いだき中に消火した

- * **確認** 浴槽の循環口上部より5cm以上、お湯(水)が入っていますか?
- * **確認** ポンプの呼び水をしましたか?(☞P12)
- * **確認** 浴槽の循環口のフィルターにゴミや毛髪が詰まっていますか?(☞P41)

? 追いだき時、循環口から出るお湯の温度が変化する

* しくみ上、断続的に燃焼と消火をくりかえすことがあります。

故障・異常かな？と思ったら-2



リモコンがおかしいな？と思ったら

？ 運転スイッチが勝手に切れる

- * **確認** ヒーター予熱予約(☞P28~31)や省電力タイマー(☞P35)の設定をしていませんか？

？ 運転ランプが点灯しない

- * **確認** 停電していませんか？
- * **確認** 電源プラグが差し込まれていますか？

？ 運転ランプがいつのまにか点灯している

- * **確認** ヒーター予熱予約の設定をしていませんか？(☞P28~31)

？ 時計表示が「0：00」になっている

- * 停電後または電源プラグを抜いたあと、再通電し、運転スイッチ「入」にすると時計表示が「0：00」になりますので、時計を合わせなおしてください。

？ 表示の節電の状態にならない

- * **確認** 表示の節電「する」に設定していますか？(☞P34~35)
- * 給湯温度を60℃に設定している場合は、表示の節電はしません。
- * ふろ保温ランプ点灯中は、表示の節電はしません。

？ リモコンの画面表示がいつのまにか消えている

- * 機器を使用しないまま約10分(おふろの機能を使った場合、浴室リモコンでは約1時間)たつと画面表示が消えます。(☞P33)再使用したり、スイッチを押すと、表示の節電を解除します。
- * **確認** ヒーター予熱予約(☞P28~31)や省電力タイマー(☞P35)の設定をしていませんか？

？ リモコンの画面表示がいつのまにか流れるように動いている

- * 表示の節電「しない」に設定した場合(☞P34~35)、機器を使用しないまま約10分(おふろの機能を使った場合、浴室リモコンでは約1時間)たつと、画面の焼付防止のため、画面の状態が変わります。(スクロール表示)(☞P33)
- 再使用したり、スイッチを押すと、スクロール表示を解除します。

？ スイッチを押しても、そのスイッチの動作をしない

(例)運転スイッチを押して「切」にしたはずなのに、切れていない など・・・

- * 表示の節電中は、1回押すと表示の節電を解除し、もう1回押すとそのスイッチの機能がはたらくスイッチと、1回押すだけでそのスイッチの機能がはたらくスイッチがあります。(☞P33)
- 運転「入」「切」は、運転ランプの点灯・消灯で確認してください。

？ 燃焼表示が点灯したり、消灯したりする

- * しくみ上、断続的に燃焼と消火をくりかえすことがあります。

？ 設定した湯量までお湯はりしても、お湯はりメロディが鳴らない／鳴るタイミングがずれている

- * 次のような場合は、お湯はりメロディは鳴りません。
 - ・リモコンの音量「0(消音)」に設定している場合(☞P34~35)
 - ・お湯はり湯量を「湯量設定 なし」に設定している場合(☞P24)
 - ・お湯はり中に、台所リモコンで優先を切り替えるため運転スイッチを「切」「入」した場合
- * 設定した湯量分お湯が連続して出ると、お湯はりメロディが鳴るしくみになっています。お湯はり中に台所やシャワーでお湯を使うと、設定した湯量になる前にお湯はりメロディが鳴ります。
- * サーモスタット付混合水栓の場合、水栓で水を混ぜるため、設定したお湯はり湯量より水の分だけ多いところでメロディが鳴ります。



機器がおかしいな?と思ったら

? 使用中に消火した

- * **確認** オイルタンクの送油バルブ・給水元栓が全開になっていますか?
- * **確認** 断水していませんか?
- * **確認** 給湯栓は充分開いていますか?
- * **確認** 灯油がなくなっていないですか?(なくなっている場合⇒灯油を補充し、運転スイッチを「切」「入」する)

? 運転を停止しても、しばらくの間ファンの回転音(ブーン)がする 運転スイッチを「入」「切」したとき、給湯栓を開閉したとき、給湯温度を変更したときなどに、モータが動く音(ウィンウィン)がする

- * 再使用時の点火をより早くするため、また、再使用時にお湯の温度を早く安定させるために機器が作動している音です。

? ポンプの回転音(ウーン)がする

- * 気温が下がると、凍結予防のため、ポンプで浴槽の水を循環させます。

? 運転中にときどき「ビー」という音がする

- * 灯油をくみ上げるために、くみ上げポンプが作動している音です。

? 運転中にときどき「カチッ」という音がする

- * しくみ上の音であり、異常ではありません。

? 給湯栓の開閉時にときどき「パキパキ」という音がする

- * 熱交換器内で圧力が上がり、一時的に温度が上がるため、音がします。

? 寒い日に給排気筒トップから湯気が出る

- * 冬に吐く息が白く見えるように、排気ガス中の水蒸気が白く見えます。

? 浴槽の循環口からあつい湯や湯気が出たり、循環口のまわりが高温になったりする

- * お湯を使用すると、ふろ配管に残っている水があたためられ、湯や湯気になって出ることがあります。

? 過圧防止安全装置(水抜き栓)から、お湯(水)が少しの間出ることがある

- * 機器内に高い圧力が生じたとき、過圧防止安全装置のはたらきにより、過圧防止安全装置(水抜き栓)から水滴が落ちることがあります。

? 水が青く見える/浴槽や洗面台が青く変色した

- * 水中に含まれる微量の銅イオンと脂肪分(湯あか)により青く着色することがありますが、健康上問題ありません。浴槽や洗面台をこまめに掃除することにより、着色しにくくなります。

故障・異常かな？と思ったら-3



故障表示が出ているときは

不具合が生じたとき、時計表示部に故障表示が点滅します。
 下表に応じた処置をしてください。
 (お客様で対処できるもののみ記載しています)

<表示例> 点滅



故障表示	原因	処置
011	給湯を連続60分以上運転したため	給湯栓を閉め、運転スイッチをいったん「切」にし、再度「入」にして使用してください。
012	追いだきを連続90分以上運転したため	運転スイッチをいったん「切」にし、再度「入」にしてください。浴槽のお湯の温度が高温になっている場合は、安全のために点検を受けてください。
100	対震自動消火装置の作動	運転スイッチをいったん「切」にし、再度「入」にして表示が出なければ正常です。 ※地震による場合は機器の設置場所へ行き、周囲の可燃物、機器の損傷、油漏れ、水漏れがないか確認してから操作してください。
110 120	* 燃焼制御装置の非検知 * 灯油切れの可能性があります	① 運転スイッチをいったん「切」にし、再度「入」にして表示が出なければ正常です。 ② 上記操作後も表示が出る場合は、オイルタンクの残量を確認し、減っていれば給油してください。その後、再度①の操作をしてください。
161	お湯の温度が設定温度より異常に上がりすぎたため	給湯栓を閉め、運転スイッチをいったん「切」にし、再度「入」にして、給湯栓をもっと開いて使用してください。
290	フロートスイッチの作動	オイルタンクの残油量、送油バルブを確認してください。
562	断水などで水が通っていないため(追いだきの時)	給水元栓が開いているか、断水していないか(水栓から水が出るか)を確認し、いったん運転スイッチを「切」にし、通水を確認してから再使用してください。
632	追いだきの時、浴槽のお湯(水)が足りない	運転スイッチをいったん「切」にし、再度「入」にし、浴槽のお湯(水)を循環口の上部より5cm以上入れてから追いだきをしてください。
	循環口のフィルター詰まり、または、フィルターが正常に取り付けられていないため	循環口のフィルターが詰まっていないか、フィルターが正常に取り付けられているか確認して、運転スイッチをいったん「切」にし、再度「入」にして使用してください。
	発泡系入浴剤の使用によるふろポンプの循環不良	もう一度呼び水をしてください。(P12) 発泡系入浴剤の使用をお控えください。
800	オイルセンサー検知	オイルタンクの送油バルブを閉めてから、販売店または、弊社へご連絡ください。

● 以下の場合、販売店または、弊社にご連絡ください ●

- * 上記以外の表示が出るとき
- * 上記の処置をしてもなお表示がくりかえし出るとき
- * その他、わからないとき

部品交換のしかた

部品の交換は必ず純正部品を使用してください。また故障やおわかりにならないことがありましたら販売店に相談していただき、修理資格者[(財)日本石油燃焼機器保守協会(TEL 03-3499-2928)でおこなう技術管理講習会修了者(石油機器技術管理士)など]の修理をお受けください。

リモコン音声一覧

操作の一例を記載しています。

操作	スイッチ	条件など	音声(抜粋)
運転「入」	運転 入/切 <input type="checkbox"/> 「入」	点滅(予熱開始)	♪ 予熱します
		点灯(お湯・ふろ運転が使えます)	♪ 使用できます
		(運転ランプ点灯後) 給湯温度60℃のとき	♪ あついお湯が出ます
時計を合わせる <台所リモコン>	設定 <input type="button" value="設定"/> を押してバー表示を「時計」の位置にする		♪ 時刻が変更できます
	<input type="button" value="▲"/> <input type="button" value="▼"/> で時刻設定		
	設定 <input type="button" value="設定"/> で確定		♪ 設定しました
お湯の温度を 調節する	<input type="button" value="▲"/> <input type="button" value="▼"/> で温度調節	給湯温度55℃以下に調節	♪ 給湯温度を○度に変更しました
		給湯温度60℃に調節	♪ あついお湯が出ます 給湯温度を60度に変更しました
		そのリモコンが優先でないとき	♪ (浴室リモコン) 優先スイッチを 押してください ♪ (台所リモコン) 浴室優先です
	<浴室リモコン> 優先 <input type="checkbox"/> 「入」		♪ 給湯温度が変更できます
お湯はり湯量を 調節する	<台所リモコン> 設定 <input type="button" value="設定"/> を押してバー表示を「湯量」の位置にする		♪ おふろの湯量を変更できます
	<浴室リモコン> 設定 <input type="button" value="設定"/> を押してバー表示を「ふろ湯量」の位置にする		
	<input type="button" value="▲"/> <input type="button" value="▼"/> でふろ湯量調節		
設定 <input type="button" value="設定"/> で確定		♪ おふろの湯量を変更しました	
ふろ保温をする	<input type="button" value="—"/> ふろ保温 を選択		♪ おふろを沸かします
ふろ温度を調節する <浴室リモコン>	設定 <input type="button" value="設定"/> を押してバー表示を「ふろ温度」の位置にする		♪ おふろの温度が変更できます
	<input type="button" value="▲"/> <input type="button" value="▼"/> でふろ温度調節		
	設定 <input type="button" value="設定"/> で確定		♪ おふろの温度を○度に変更しました
追いだきをする <浴室リモコン>	<input type="button" value="—"/> 追いだき を選択		♪ 追いだきをします

(つづく)

(つづき)

操作	スイッチ	条件など	音声(抜粋)
お好みの時間帯にお湯(ふろ運転)が使えるよう設定する <台所リモコン>	を押してバー表示を「機器」の位置にする		♪ 予熱の予約ができます
	で「予約」を選択		♪ 変更できます
	 でお好みのパターンを選択		
	で確定		♪ 予約しました
浴室から台所リモコンのチャイムを鳴らす	「入」		♪♪♪ お風呂で呼んでいます

初期設定一覧

項目	初期設定
時計表示(未設定時)	0:00
給湯温度/お湯はり温度	40℃
お湯はり湯量	180L
ふろ温度	40℃

● 以下は「いろいろな設定を変更する」(P34~36)で変更できる項目です ●

項目	初期設定
ふろ保温時間	4時間
音量	中
音声ガイド	あり
省電力タイマー	連続
予熱音声ガイド	あり

項目	初期設定
表示の節電	する
給湯最高温度	60℃
追いだき温度	標準
追いだき完了報知	しない

主な仕様

品名	CKX-G471KCFF	
型式の呼び	CKX-G471KCFF(OTQ-G4701AWFF)	
種類	燃焼方式	気化式
	給排気方式	屋内用密閉式強制給排気形
	給水方式	水道直結式
	加熱形態	瞬間形
	加熱方式	2缶2水路式(1バーナ)
	循環方式	強制循環式
点火方式	高圧放電式	
使用燃料	灯油(JIS1号灯油)	
燃料消費量	給湯側	5.2L/h
	ふろ側	1.6L/h
出力	ふろ側	15.0kW
湯沸効率	ふろ側	82.0%
連続給湯効率	給湯側	86.5%
連続給湯出力	給湯側	46.5kW
熱交換器容量	給湯側	1.3L
	ふろ側	0.5L
使用圧力	1MPa以下	
伝熱面積	給湯側	1.13m ²
	ふろ側	1.13m ²
外形寸法	高さ600mm 幅470mm 奥行210mm	
質量	30kg	
電源電圧及び周波数	AC100V 50/60Hz	
定格消費電力	給湯使用	点火時：980W/980W 燃焼時：85W/85W
	給湯・ふろ同時使用	点火時：790W/820W 燃焼時：165W/190W
	凍結予防ヒーター	139W
待機時消費電力	運転スイッチ「切」時：約4W	
給排気筒の型式の呼び	FF-102A	
給排気筒の呼び径	D80	
給排気筒の壁貫通部の孔径	120mm	
排気温度	260℃以下	
騒音レベル	46dB(Aレンジ)	
基準浴槽	200L	
待ち時間	約1分40秒	
電流ヒューズ	20A	
温度ヒューズ	バーナー温度ヒューズ：184℃、缶体温度ヒューズ：184℃	
安全装置	対震自動消火装置、停電安全装置、燃焼制御装置、空だき防止装置(ふろ)、電動機の過負荷保護装置	
その他の装置	漏電安全装置、凍結予防ヒーター、油漏れ検知装置、逆流防止装置	
付属品	ゴム製送油管、ゴム製送油管締付バンド、タケノコパイプ、タケノコパイプセット、操作部カバー、浴室リモコン(F-033DK)及び取付部材、浴室リモコンコード(別梱)	

アフターサービスについて

サービスを依頼されるとき

P44～48の「故障・異常かな?と思ったら」を調べていただき、なお異常のあるときは、販売店または、弊社にご連絡ください。

● 連絡していただきたい内容 ●

品名 CKX-G471KCFF
設置日 保証書をご覧ください
異常の状況 故障表示など、できるだけくわしく
ご住所・ご氏名・電話番号
訪問ご希望日

※作業に危険を伴う場所に製品が取り付けられている場合は、アフターサービスをお断りすることがあります。(工事店にご相談ください)



保証について

取扱説明書の最終ページに保証書がついています。
必ず「販売店名・設置日等」が記入されているのを確認してください。
保証書の内容をよくお読みになったあとは、大切に保管しておいてください。

無料修理期間経過後の故障修理については、修理によって機能が維持できる場合、有料で修理いたします。

補修用性能部品の保有期間

この製品の補修用性能部品の保有期間は、製造打切後7年です。
なお、補修用性能部品とは、製品の性能を維持するための部品です。

据え付け

据え付け場所の選定および標準据え付け例

据え付けについては、火災予防条例、電気設備に関する技術基準など法令の基準があります。工事説明書の「安全のために必ずお守りください」をお読みになり、販売店または、据え付け業者とよくご相談してください。また「標準据え付け例」については、工事説明書の「標準据え付け図例」をご確認ください。

騒音防止について

設置場所の選びかた次第で騒音は大きく変わります。騒音公害とならないよう、充分配慮して設置場所を選択してください。（販売店とよく相談してください。）

- * 夜間には、小さな音でも通りやすいものです。夜間の使用には気を配りましょう。
- * 隣家からなるべく離して設置してください。
- * ブロック塀などが近くにある場合は、音が反響して大きくなる場合がありますのでご注意ください。

据え付け後の確認

据え付けが終わりましたら、もう一度、工事説明書の「安全のために必ずお守りください」をお読みになり、工事説明書に記載されているとおり据え付けられているかどうかを確認してください。

試運転

「試運転」については、工事説明書の「試運転」をご確認ください。